

AKE.207.001.04.01
MİKSER KONTROL KARTI-TEK
HIZLI (7 SEG DOKUNMATİK
YATAY TİP)
KULLANIM KILAVUZU

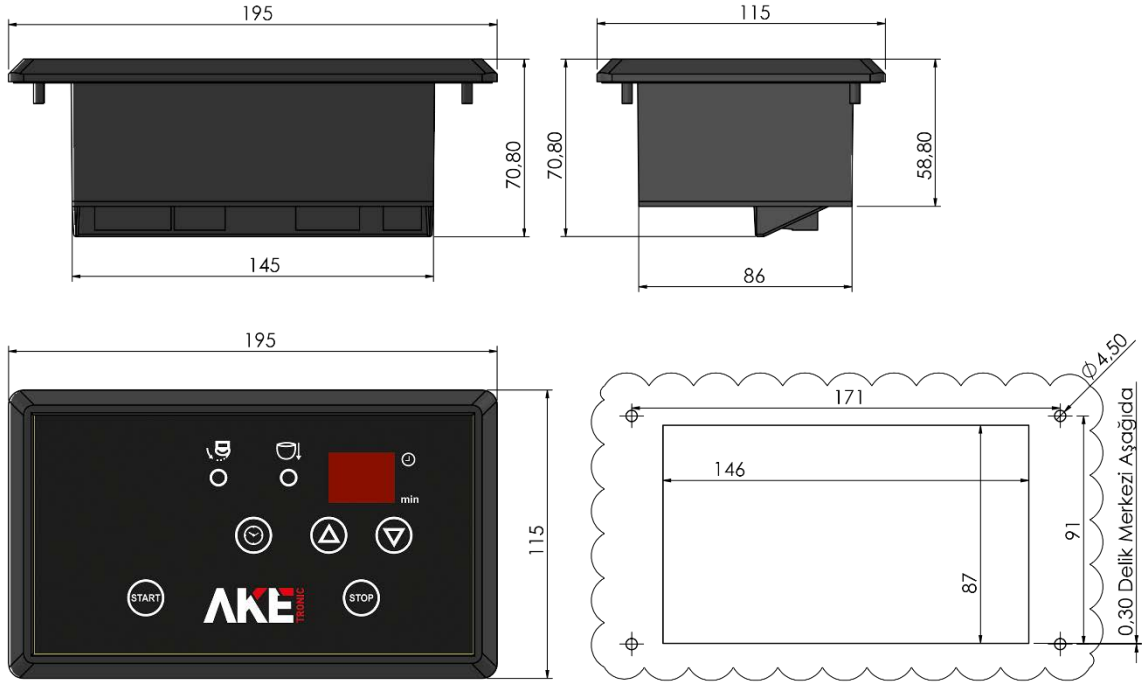

1.CİHAZ ÖLÇÜLERİ



2.CİHAZ BAĞLANTI ŞEMASI

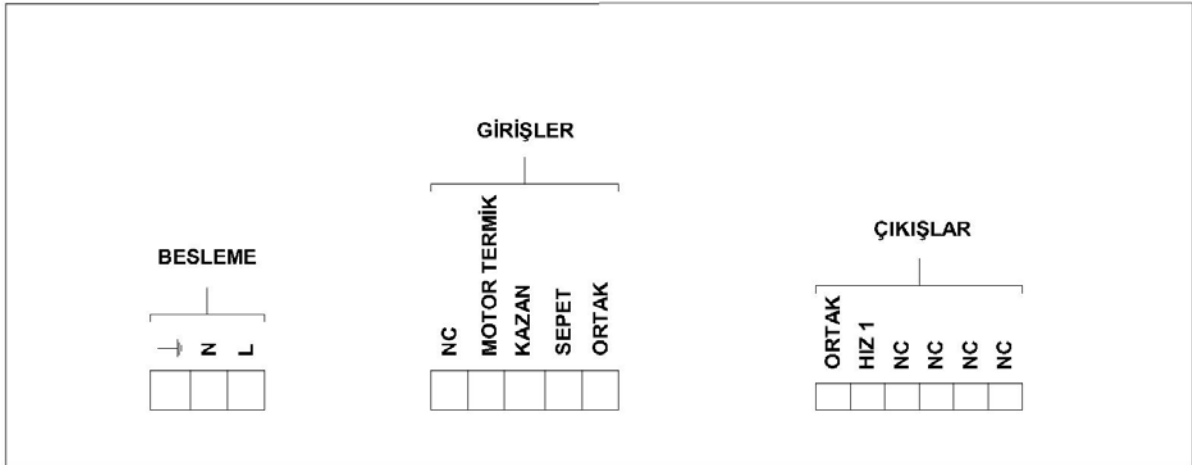

3.UYARILAR

- Cihazı kullanmaya başlamadan önce mutlaka kullanma kılavuzu okunmalıdır ve cihaz kullanımında kılavuzdaki talimat ve uyarılara uyulmalıdır. Aksi takdirde oluşabilecek kaza ve zararların sorumluluğu alıcıya aittir.
- Cihazın montaj ve bağlantısı tecrübeli teknik elemanlar tarafından şemaya uygun olarak yapılmalıdır. Aksi takdirde sorumluluk alıcıya aittir.
- Cihazın çalışacağı ortam sıcaklığı 0 ile 50 °C aralığında olmalıdır.
- Cihaza enerji verilmeden önce besleme voltajının cihaza uygunluğu kontrol edilmelidir.
- Cihazın içerisine sıvı akması ve iletkenlik yapacak metal parçaların girmemesi için gerekli önlemler alınmalıdır. Aksi takdirde yangın çıkması ve elektrik çarpması gibi kazalar meydana gelebilir.
- Herhangi bir arıza halinde kesinlikle cihazın kapağını sökmeyiniz, arızanın devam etmesi durumunda açıklaması ile birlikte yazılı olarak servise bildiriniz.
- Cihazın makinaya takılı iken bozulması durumunda kaza ve zararları önlemek için gerekli elektriksel ve mekanik tedbirler alınmalıdır.
- Garanti etiketini kesinlikle sökmeyiniz. Aksi takdirde cihazınız garanti kapsamı dışına çıkar. Cihazın tamirati mutlaka yetkili servis tarafından yapılmalıdır.
- Sensör ve giriş sinyallerini cihaza taşıyan kablolar, besleme, kumanda, anahtarlama olarak çalışan endüktif yük kablolarından olabildiğince uzak ve ayrı olarak taşınmalı ve etkilenmesi önlenmelidir.
- Sensör ve giriş sinyallerini cihaza taşıyan kablolar da blendajlı kablolar seçilmelidir ve kablonun blendajı mutlaka toprağa bağlanmalıdır.
- Birden çok elektronik cihaz kullanılıyorsa her cihaz için ayrı besleme hattı çekilmelidir. Elektriksel gürültünün fazla olduğu yerlerde besleme hattı üzerinde izolasyon trafosu ve hat filtresi kullanılmalıdır.
- Cihaz besleme hattına hiçbir kumanda devresi bağlanmamalıdır.
- Cihazın ön paneli yumuşak ve nemli bez ile temizlenmelidir. Tiner vb. maddeler kullanmayınız.
- Cihazın montajı sırasında yüksek torklu vidalama aletlerinden kaçınınız.

4.DOKUNMATİK UYARILARI

- Makinaya enerji verildiğinde stop butonunun ışığı yanınca kadar hiçbir butona dokunulmamalıdır.
- Dokunma tipleri ile ilgili aşağıda bilgi verilmiştir.



5.CİHAZ TANITIMI

Tek hızlı mikserlerin yönetimi için tasarlanmış zarif ve şık tasarımlı kontrol panelidir. Yüksek hassasiyetli dokunmatik butonları ile kullanıcılarını teknoloji ile buluşturur. Uyarı aydınlatmaları, sesli uyarı sistemi ve anlaşılır göstergeleri ile kullanıcılarına kullanım kolaylığı sağlar. Kontrol paneline bağlanabilen emniyet sensörü sayesinde kullanıcı güvenliği ön planda tutulmuştur. Esnek, darbeye dayanıklı, su geçirmez panel sayesinde temizliği daha kolay hale getirilmiş ve kullanım ömrü arttırılmıştır.

5.1.STANDART TEKNİK ÖZELLİKLER







- 5 adet LED aydınlatmalı dokunmatik buton
- 1 adet 2 basamaklı 7 segment display
- 2 adet uyarı ledi
- 1 adet ortak girişli röle çıkışı (Max: 220VAC-5A)
- 3 adet kuru kontak dijital giriş
- Sesli uyarı sistemi
- 220-240VAC çalışma voltajı
- Darbeye dayanıklı, su geçirmez, conta korumalı ön panel
- Logo aydınlatması
- Plastik kutu

5.2.OPSIYONEL ÖZELLİKLER

- Farklı besleme voltajı 12-24V AC/DC

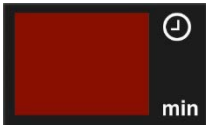
- Müşteriye özel etiket ve yazılım değişikliği

6.CİHAZ KULLANIMI

	START: Cihaz açık iken start butonuna basılı tutularak makina çalıştırılır.
	STOP: Cihaz açık iken stop butonuna dokunarak makina durdurulur.
	SÜRE AYARLAMA: Sürenin arttırıp azaltılması bu butonlar sayesinde gerçekleştirilir.
	SÜRE EKRANI: Ayarlanan süre için geri sayımın gösterildiği ekran.
	ZAMANLAYICI ON-OFF: Ayarlanan zamanlayıcının açılıp kapanmasını sağlar. Off durumunda olduğunda, mikser ayarlanan süreden bağımsız sürekli çalışır.
	KAPAK UYARISI: Çalışma esnasında kapak açılması durumunda aktif olacak uyarıdır. Ekranda "E2" uyarısı verir.
	KAZAN UYARISI: Çalışma esnasında kazanın yerine oturmadığı durumlarda aktif olacak uyarıdır. Ekranda "E3" uyarısı verir.

7.CİHAZ ARIZA DURUMU

HATA KODU	AÇIKLAMA	ÇÖZÜM
E-1	Motor Termik Hatası	Motor termiği kontrol edilmelidir.